

# DRZWI PEŁNE WZMOCNIONE

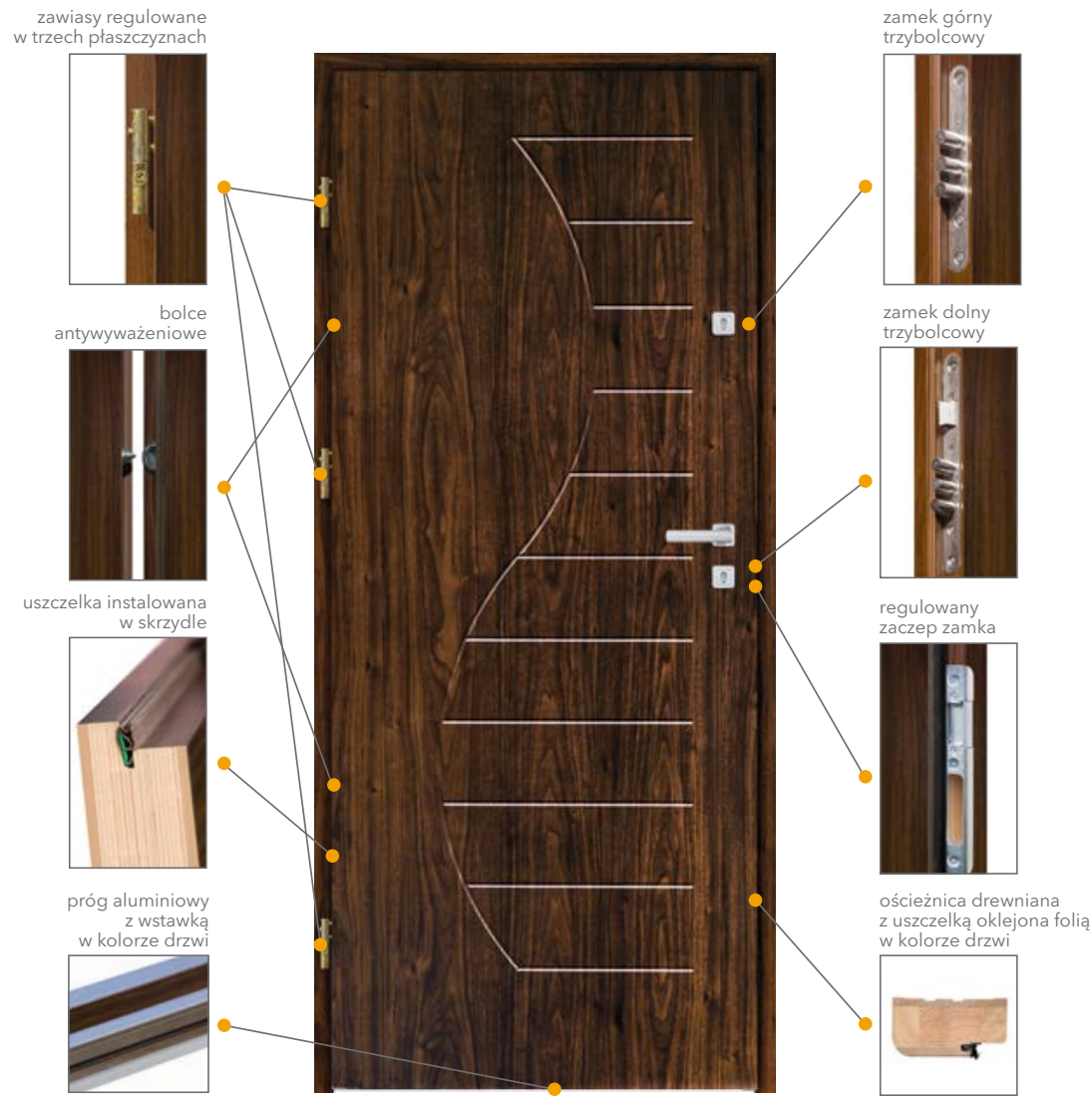

# DRZWI PEŁNE WZMOCNIONE



## KONSTRUKCJA SKRZYDŁA:

- Rama wykonana z drewna iglastego, wypełnienie - płyta wiórowa
- Pokrycie - płyta mdf o grubości 6 mm oklejona folią PCV gr. 0,35 mm

## WYPOSAŻENIE (W OPCJI Z OŚCIEŻNICĄ I PROGIEM):

- 3 zawiasy regulowane w trzech płaszczyznach
- zamki trzy-bolcowe
- 2 bolce antywyważeniowe
- 2 uszczelki zamontowane w skrzydle i ościeżnicy
- regulowany zaczep zamka
- próg aluminiowy z wstawką płyty w kolorze drzwi

## CENY:

Frezowane:	netto	brutto
• komplet (skrzydło gr. 49mm + ościeżnica + próg)	<b>750,00 pln</b>	922,50 pln
• skrzydło gr. 49mm	<b>600,00 pln</b>	738,00 pln
• skrzydło gr. 42mm (do ościeżnicy metalowej)	<b>540,00 pln</b>	664,20 pln

Gładkie + aluminium:	netto	brutto
• komplet (skrzydło gr. 49mm + ościeżnica + próg)	<b>850,00 pln</b>	1045,50 pln
• skrzydło gr. 49mm	<b>700,00 pln</b>	861,00 pln
• skrzydło gr. 42mm (do ościeżnicy metalowej)	<b>640,00 pln</b>	787,20 pln

Gładkie:	netto	brutto
• komplet (skrzydło gr. 49mm + ościeżnica + próg)	<b>700,00 pln</b>	861,00 pln
• skrzydło gr. 49mm	<b>550,00 pln</b>	676,50 pln
• skrzydło gr. 42mm (do ościeżnicy metalowej)	<b>490,00 pln</b>	602,70 pln

## DOPLATY:

• opaska	<b>55,00 pln</b>	67,65 pln
• ościeżnica drewniana okleinowana	<b>200,00 pln</b>	246,00 pln
• próg aluminiowy z wstawką	<b>40,00 pln</b>	49,20 pln
• zwężenie z szerokości o 3cm ('N')	<b>40,00 pln</b>	49,20 pln

## SCHEMAT OŚCIEŻNICY:

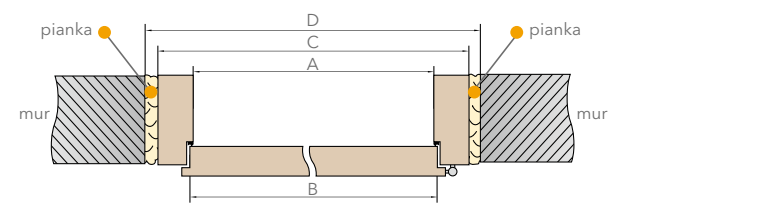

	A	B	C	D
80	800	815	890	920
90	900	915	990	1020

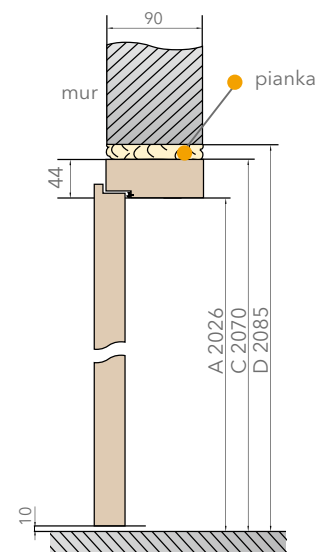

# DOSTĘPNE MODELE: DRZWI FREZOWANE:



## DOSTĘPNE KOLORY DRZWI Z OŚCIEŻNICAMI:

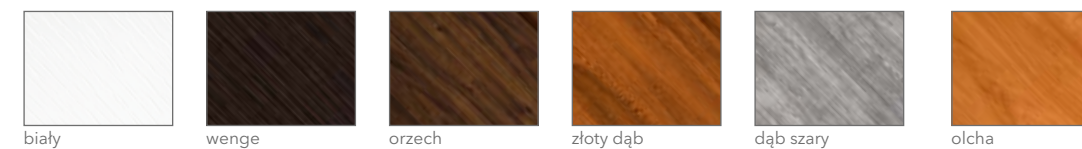

# DRZWI GŁADKIE + ALUMINIUM:



# DRZWI GŁADKIE:



# KOLORYSTYKA DO DRZWI PEŁNYCH WZMOCNIONYCH:

## OKLEINY PCV

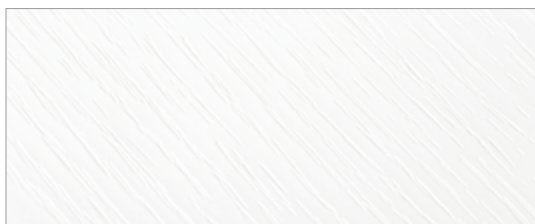

biały

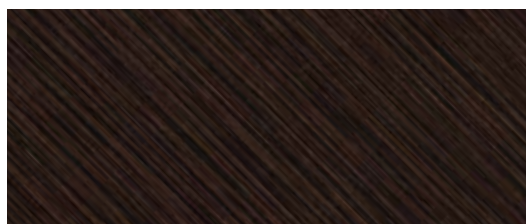

wenge

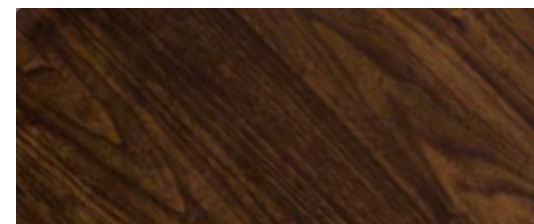

orzech

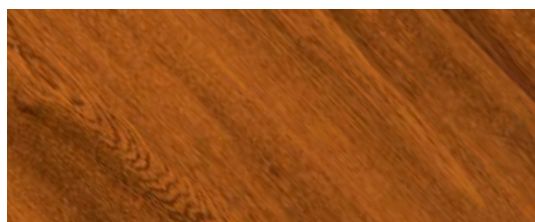

złoty dąb

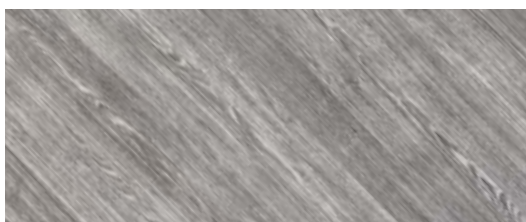

dąb szary

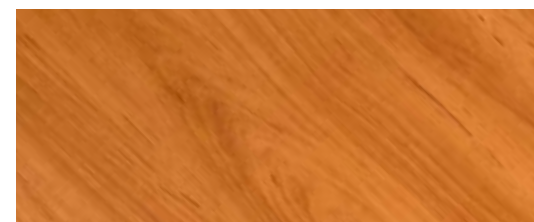

olcha

Katalog nie stanowi oferty w rozumieniu prawa i jest publikowany tylko w celach informacyjnych.  
Podane ceny są netto i brutto w PLN.  
Ceny obowiązują od 01.01.2021 r.  
Ze względu na użytą technikę druku kolory oklein mogą różnić się od oryginału.  
Producent zastrzega sobie prawo do zmian oraz możliwości pomyłek i błędów drukarskich.